

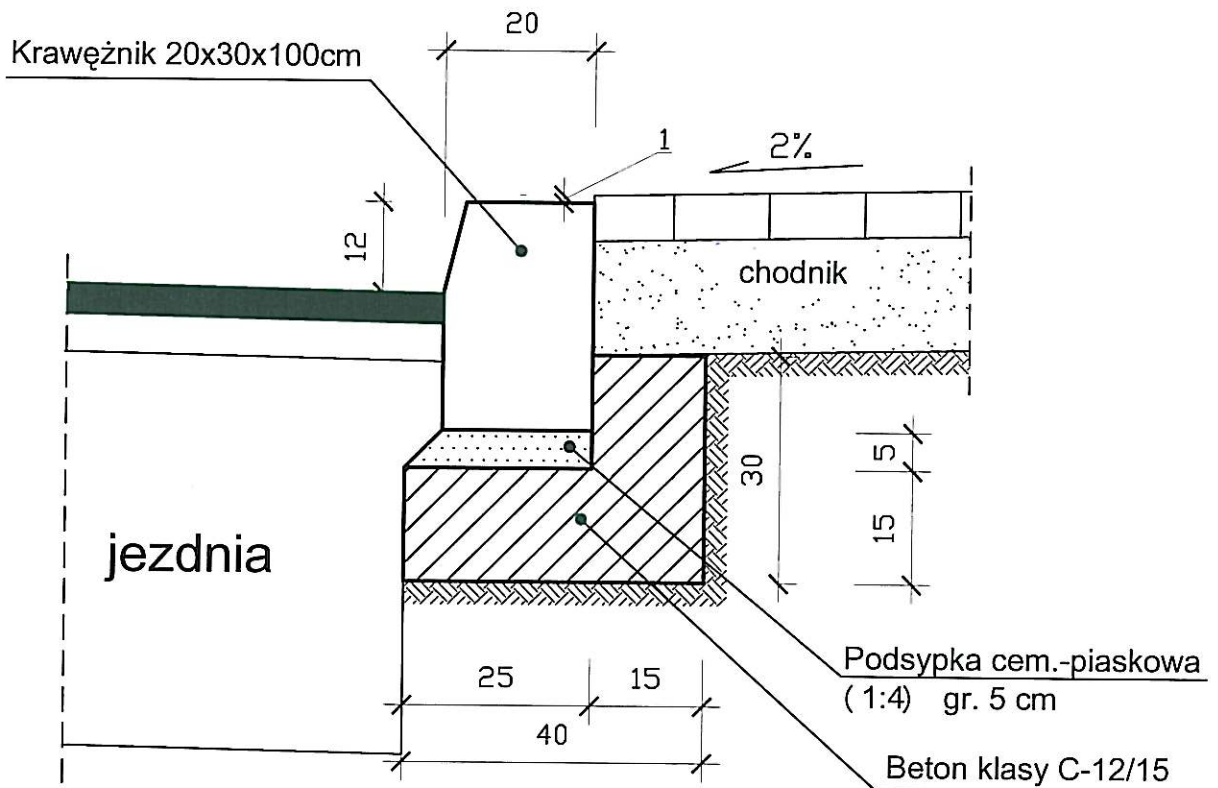

SZCZEGÓŁ NR 2

Posadowienie krawężnika betonowego 20x30x100 na ławie betonowej z oporem



MATERIAŁY na 1 m

1. Krawężnik - 1,0 mb
2. Podsyпка cem. piaskowa - 0,013 m³
3. Beton klasy C-12/15 - 0,083 m³

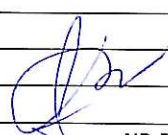
INWESTOR KONIN Pracownia Projektowa			ul. Okólna 6 62-510 Konin
INWESTOR:	Powiat Wyszowski		
TEMAT PROJEKTU:	Przebudowa ulicy I Armii Wojska Polskiego		
TEMAT RYSUNKU:	Szczegół posadowienia krawężnika betonowego 20x30 na ławie betonowej z oporem		
OPRACOWAŁ:	mgr inż. Dariusz Czaplícki	-	
PROJEKTANT:	inż. Stanisław Wajrak	upr. nr GT 8346/II/1377 w specjalności konstrukcyjno-inżynierskiej	
SPRAWDZAJĄCY:	inż. Artur Szymczak	WKP/0065/PWOD/05 w specjalności drogowej	
BRANŻA:	drogowa	SKALA: 1:10	NR RYS. 4

SZCZEGÓŁ NR 3

Posadowienie opornika betonowego 15x30x100 na ławie betonowej

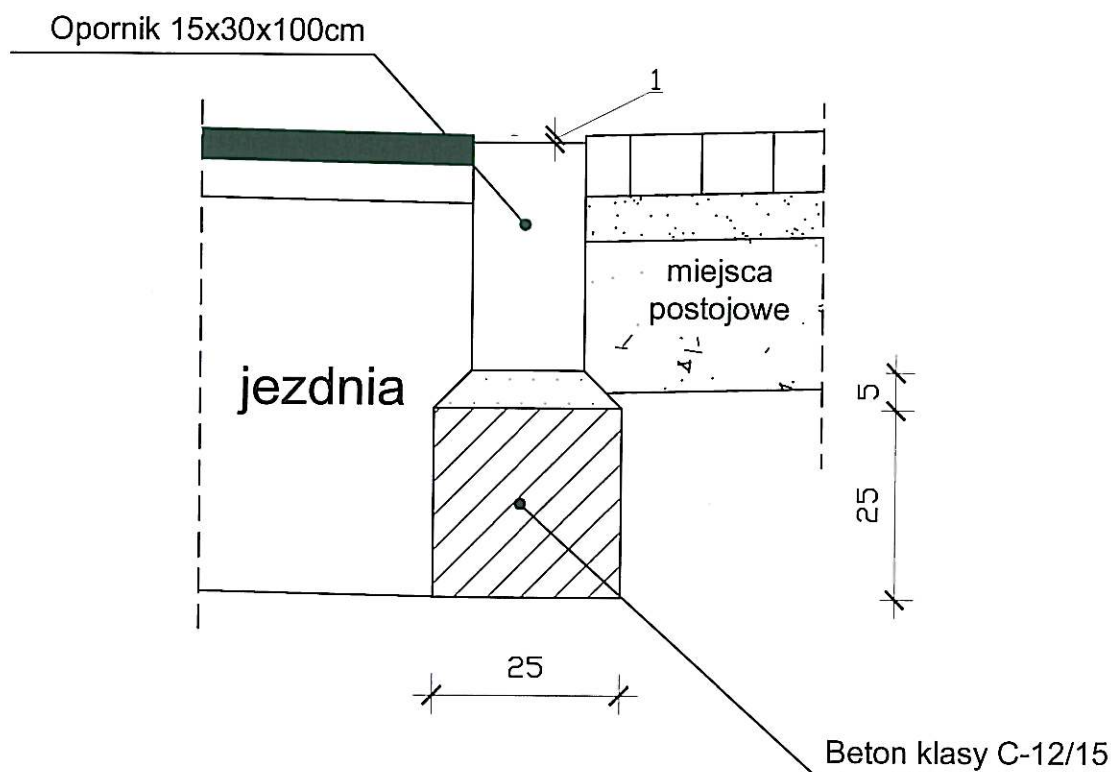

MATERIAŁY na 1 m

1. Opornik - 1,0 mb
2. Podsyпка cem. piaskowa - 0,01 m³
3. Beton klasy C-12/15 - 0,06 m³

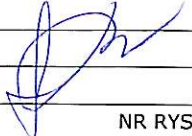
INWESTOR KONIN Pracownia Projektowa			ul. Okólna 6 62-510 Konin
INWESTOR:	Powiat Wyszowski		
TEMAT PROJEKTU:	Przebudowa ulicy I Armii Wojska Polskiego		
TEMAT RYSUNKU:	Szczegół posadowienia opornika betonowego 15x30 na ławie betonowej		
OPRACOWAŁ:	mgr inż. Dariusz Czaplicki	-	
PROJEKTANT:	inż. Stanisław Wajrak	upr. nr GT 8346/II/1377 w specjalności konstrukcyjno-inżynierskiej	
SPRAWDZAJĄCY:	inż. Artur Szymczak	WKP/0065/PWOD/05 w specjalności drogowej	
BRANŻA:	drogowa	SKALA: 1:10	

SZCZEGÓŁ NR 4

Posadowienie obrzeża betonowego 8x30x100 na ławie betonowej

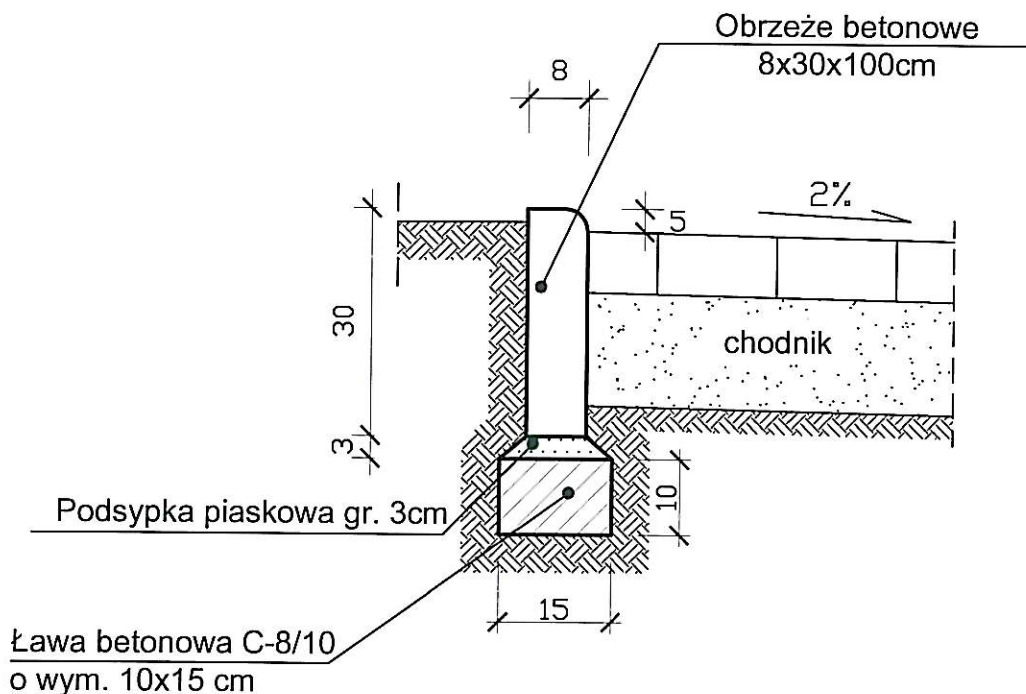

MATERIAŁY na 1 m

1. Obrzeże - 1,0 mb
2. Podsyпка cem. piaskowa - 0,005 m³
3. Beton klasy C-8/10 - 0,015 m³

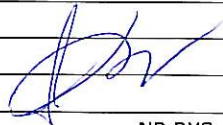
INWESTOR KONIN Pracownia Projektowa			ul. Okólna 6 62-510 Konin
INWESTOR:	Powiat Wyszowski		
TEMAT PROJEKTU:	Przebudowa ulicy I Armii Wojska Polskiego		
TEMAT RYSUNKU:	Szczegół posadowienia obrzeża betonowego 8x30 na ławie betonowej		
OPRACOWAŁ:	mgr inż. Dariusz Czaplicki		
PROJEKTANT:	inż. Stanisław Wajrak		
SPRAWDZAJĄCY:	inż. Artur Szymczak		
BRANŻA:	drogowa	SKALA: 1:10	NR RYS. 6

SZCZEGÓŁ NR 5

Zjazd do posesji

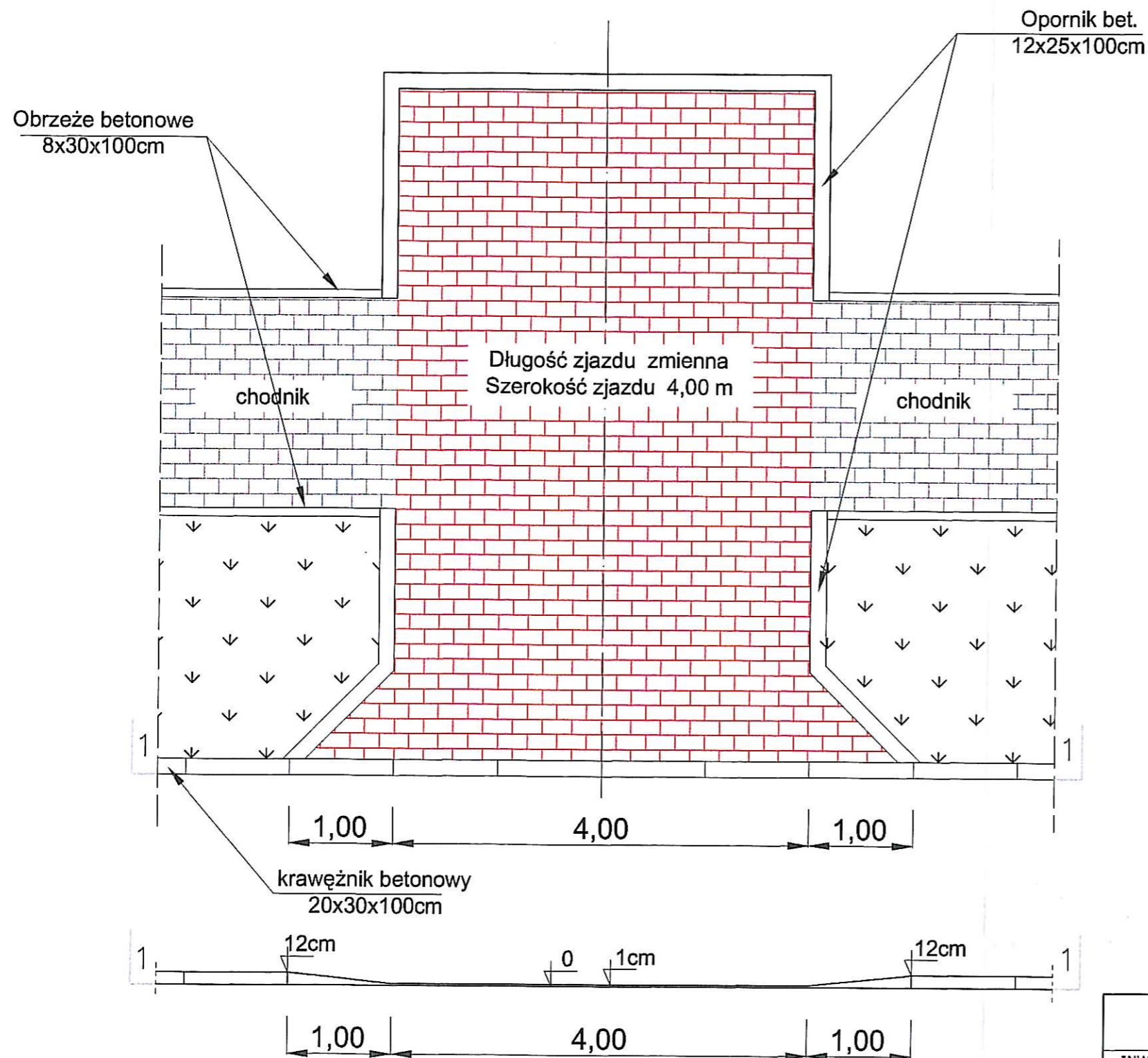

INWESTOR KONIN Pracownia Projektowa			ul.Okólna 6 62-510 Konin
INWESTOR:	Powiat Wyszkowski		
TEMAT PROJEKTU:	Przebudowa ulicy I Armii Wojska Polskiego		
TEMAT RYSUNKU:	Szczegół zjazdu do posesji		
OPRACOWAŁ:	mgr Inż. Dariusz Czaplicki		
PROJEKTANT:	Inż. Stanisław Wajrak	upr. nr GT.8348/II/1377 w specjalności konstrukcyjno-inżynierskiej	
SPRAWDZAJĄCY:	Inż. Artur Szymczak	WKP/0085/PWOD/05 w specjalności drogowej	
BRANŻA:	drogowa	SKALA: 1:50	NR RYS. 7

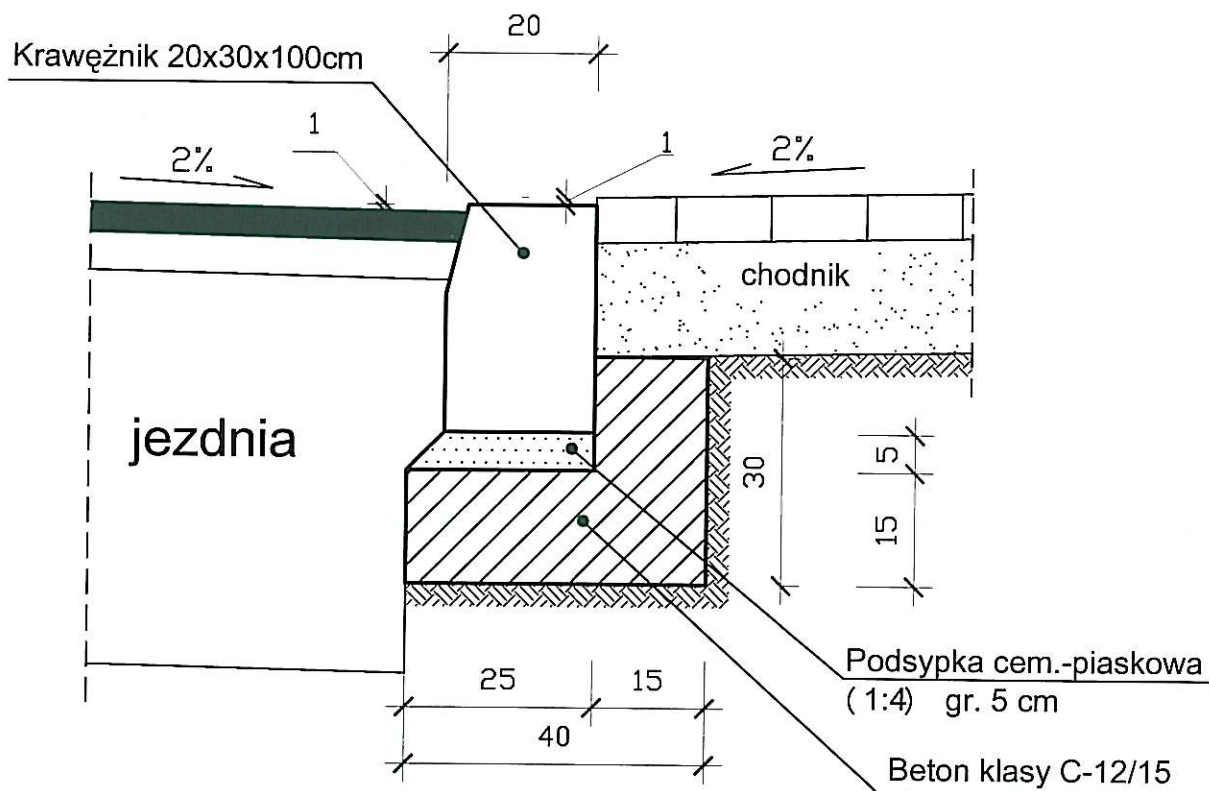

SZCZEGÓŁ NR 6

Obniżenie krawężnika betonowego 20x30x100 na przejściach dla pieszych



MATERIAŁY na 1 m

1. Krawężnik - 1,0 mb
2. Podsypka cem. piaskowa - 0,013 m³
3. Beton klasy C-12/15 - 0,083 m³

INWESTOR KONIN Pracownia Projektowa			ul. Okólna 6 62-510 Konin
INWESTOR:	Powiat Wyszowski		
TEMAT PROJEKTU:	Przebudowa ulicy I Armii Wojska Polskiego		
TEMAT RYSUNKU:	Szczegół obniżenia krawężnika betonowego 20x30x100 na przejściach dla pieszych		
OPRACOWAŁ:	mgr inż. Dariusz Czaplicki	-	
PROJEKTANT:	inż. Stanisław Wajrak	upr. nr GT 8346/II/1377 w specjalności konstrukcyjno-inżynierskiej	
SPRAWDZAJĄCY:	inż. Artur Szymczak	WKP/0065/PWOD/05 w specjalności drogowej	
BRANŻA:	drogowa	SKALA: 1:10	NR RYS. 8